



FJORDPARK 4 PLUS SKRALDESPAND

Design: VE2

105 liter med enkelt eller dobbelt sideindkast
Svøb fås som glat, perforeret eller efter eget design
Venstrehængt låge med poseholder for nem tømning
Tilvalg: Integreret askebæger, rottesokkel og pantholder



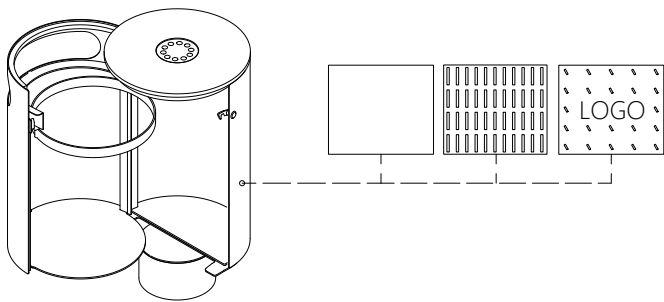

Fjordpark 4 plus 105L 2S UA

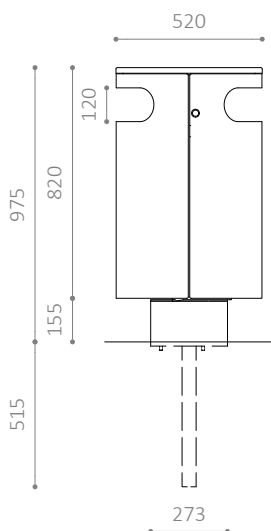
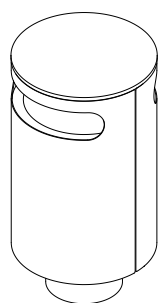

Fjordpark 4 plus 105L 2S MA

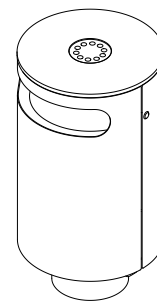
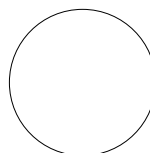

Fjordpark 4 plus 105L 1S UA

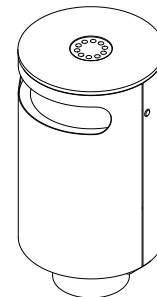
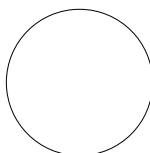
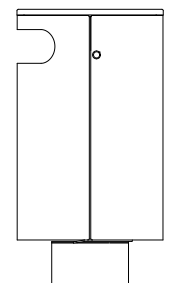
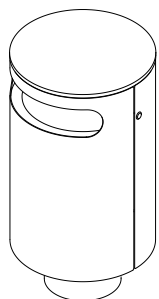

FJORDPARK 4 PLUS SKRALDESPAND

- 105 liter med enkelt eller dobbelt sideindkast
- Svøb fås som glat, perforeret eller efter eget design
- Venstrehængt låge med poseholder for nem tømning
- Tilvalg: Integreret askebæger, rottesokkel og pantholder
- Fås også i RAL-farver
- Åbnes med trekantnøgle - smæklås

MATERIALER:

- Varmgalvaniseret stål og aluminium
- Fås også i cortenstål (svøb og top)
- Fås også i pulverlakeret, varmgalvaniseret stål og aluminium

MÅL:

- Låg/svøb: 3 mm stålplade
- Top: 3 mm optrukket aluminium
- Sokkel: Ø273 mm stålør

MONTERING:

- Fås til nedstøbning eller påboltning underlag
- Anbefalet fundamentstørrelse: Ø400 x H500 mm
- Afstand fra terræn til overkant: 975 mm