



NOAH CYKELSTATIV

Design: HJØRRING KOMMUNE

Er modulopbygget og kan sammensættes i længder efter behov

Fås retvinklet (90°) eller skråtstillet (45°)

Fås som rund med 16 pladser



HITSA A/S
Albuen 37
DK 6000 Kolding
+45 75 57 41 55
hitsa@hitsa.dk
www.hitsa.dk

HITSA
WE SUPPLY OUTDOOR SPACES

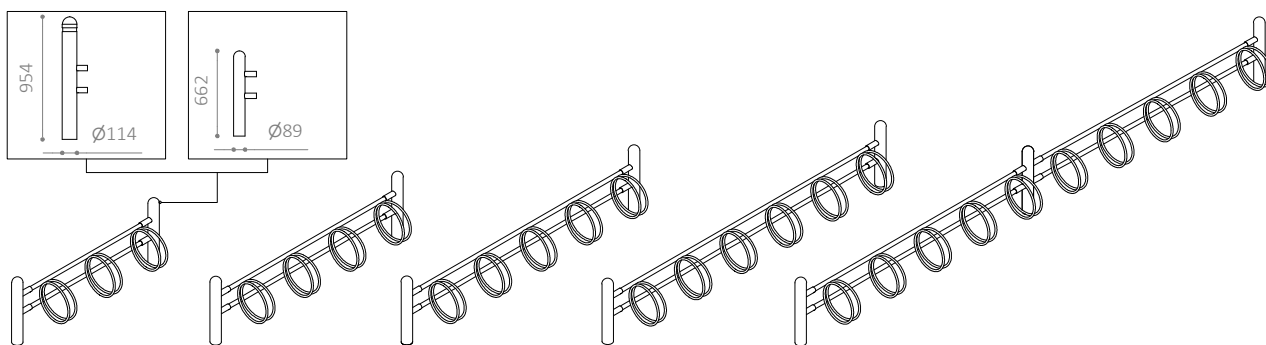

NOAH 500

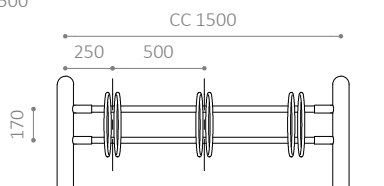

NOAH 500

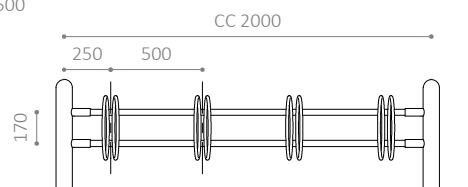

NOAH 500

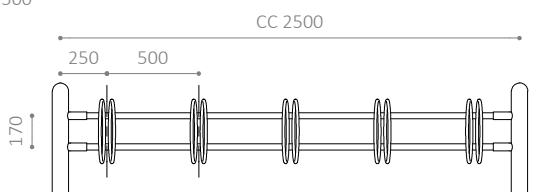

NOAH 500

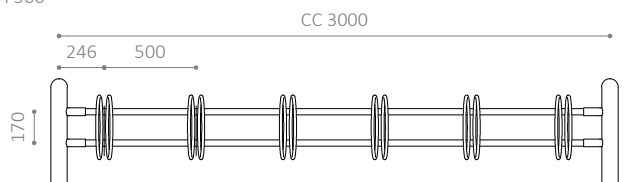

NOAH CYKELSTATIV

- Koniske bøjler, der passer til alle dækttyper
- Er modulopbygget og kan sammensættes i længder efter behov
- Fås retvinklet (90°) eller skråtstillet (45°)
- Fås også som enkeltstativ (snap eller væg)
- Tilvalg: TRIANGEL eller LOCKT låsebøjle
- Fås også i RAL-farver

MATERIALER:

- Varmgalvaniseret stål
- Fås også i pulverlakeret, varmgalvaniseret stål.

MÅL:

Søjle: Ø89 mm
 Søjle: Ø114 mm
 Søjle, snap: Ø42 mm

Vanger: Ø33 mm

Bøjler: Ø16 mm

Standardafstand mellem bøjler: c/c 500 mm

Fås også med DGNB-godkendt afstand mellem bøjler: c/c 600 mm

MODULSTØRRELSER:

- Enkeltsidet: 3, 4, 5 eller 6 pladser
- Dobbeltsidet: 6, 8 eller 10 pladser

MONTERING:

- Fås til nedstøbning, påboltning underlag eller vægmontage
- Anbefalet fundamentstørrelse: Ø300 x H600 mm
- Afstand fra terræn til midt bøjle: 350 mm
- Afstand fra terræn til underkant bøjle: 175 mm

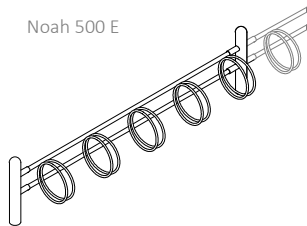

Noah 500 E

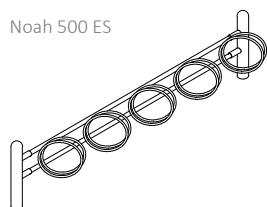
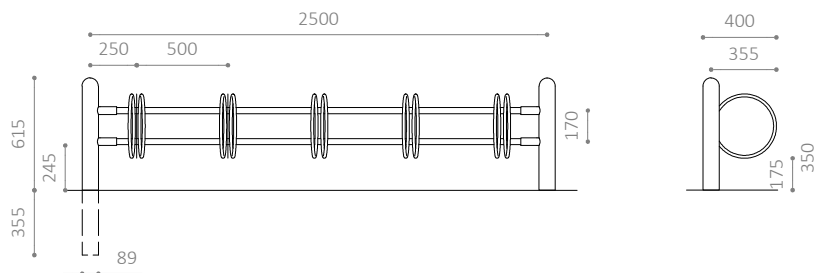

Noah 500 ES

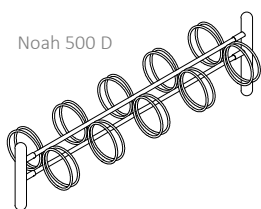
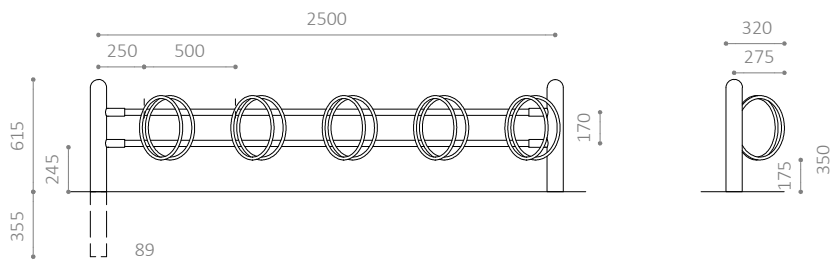

Noah 500 D

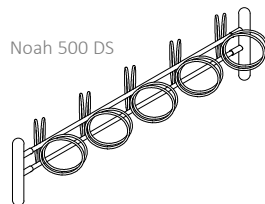
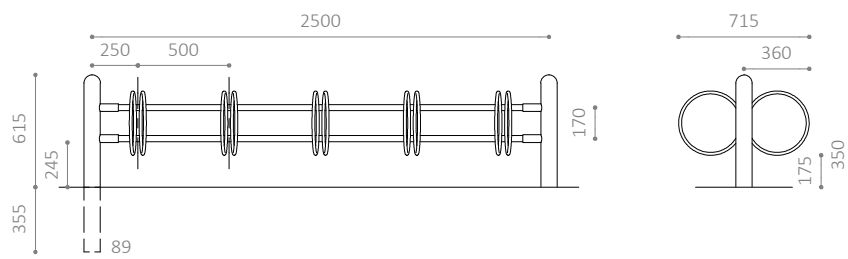

Noah 500 DS

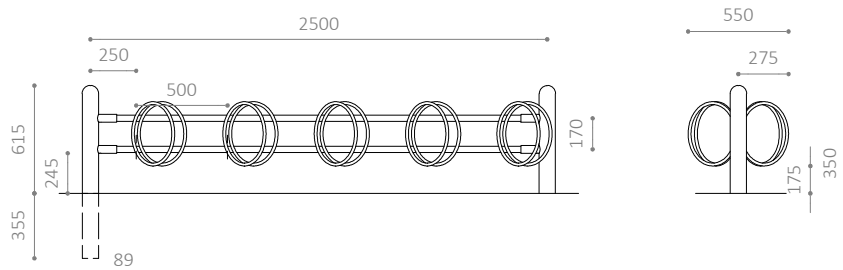

NOAH CYKELSTATIV

- Koniske bøjler, der passer til alle dæktyper
- Er modulopbygget og kan sammensættes i længder efter behov
- Fås retvinklet (90°) eller skråtstillet (45°)
- Fås også som enkeltstativ (snap eller væg)
- Tilvalg: TRIANGEL eller LOCKT låsebøjle
- Fås også i RAL-farver

MATERIALER:

- Varmgalvaniseret stål
- Fås også i pulverlakeret, varmgalvaniseret stål.

MÅL:

Søjle: Ø89 mm
Søjle: Ø114 mm
Søjle, snap: Ø42 mm

Vanger: Ø33 mm

Bøjler: Ø16 mm

Standardafstand mellem bøjler: c/c 500 mm

Fås også med DGNB-godkendt afstand mellem bøjler: c/c 600 mm

MODULSTØRRELSER:

- Enkeltsidet: 3, 4, 5 eller 6 pladser
- Dobbeltsidet: 6, 8 eller 10 pladser

MONTERING:

- Fås til nedstøbning, påboltning underlag eller vægmontage
- Anbefalet fundamentstørrelse: Ø300 x H600 mm
- Afstand fra terræn til midt bøjle: 350 mm
- Afstand fra terræn til underkant bøjle: 175 mm

Noah 500 V

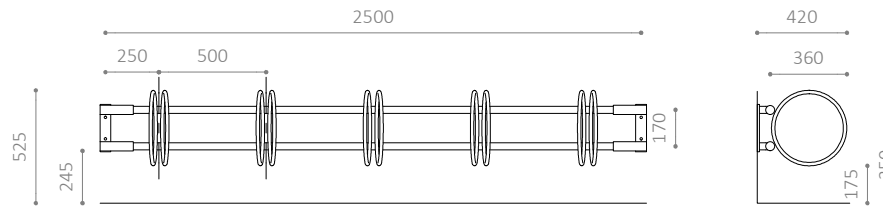
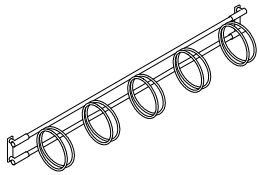

Noah 500 VS

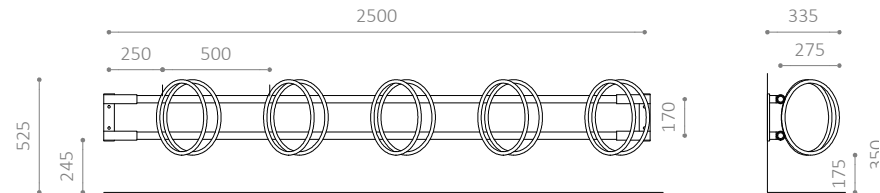
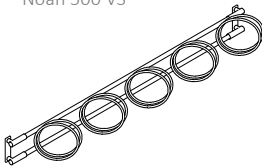

Noah VE

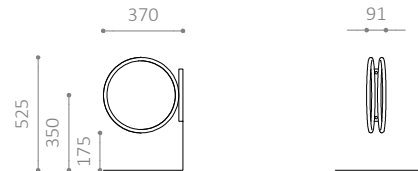

Noah VES

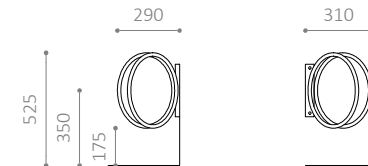

NOAH CYKELSTATIV

- Koniske bøjler, der passer til alle dæktyper
- Er modulopbygget og kan sammensættes i længder efter behov
- Fås retvinklet (90°) eller skråtstillet (45°)
- Fås også som enkeltstativ (snap eller væg)
- Tilvalg: TRIANGEL eller LOCKT låsebøjle
- Fås også i RAL-farver

MATERIALER:

- Varmgalvaniseret stål
- Fås også i pulverlakeret, varmgalvaniseret stål.

MÅL:

Søjle: Ø89 mm
Søjle: Ø114 mm
Søjle, snap: Ø42 mm

Vanger: Ø33 mm

Bøjler: Ø16 mm

Standardafstand mellem bøjler: c/c 500 mm

Fås også med DGNB-godkendt afstand mellem bøjler: c/c 600 mm

MODULSTØRRELSER:

- Enkelt-sided: 3, 4, 5 eller 6 pladser
- Dobbelt-sided: 6, 8 eller 10 pladser

MONTERING:

- Fås til nedstøbning, påboltning underlag eller vægmontage
- Anbefalet fundamentstørrelse: Ø300 x H600 mm
- Afstand fra terræn til midt bøjle: 350 mm
- Afstand fra terræn til underkant bøjle: 175 mm

Noah SnapE

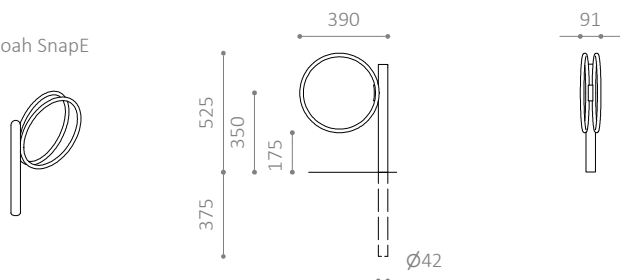

Noah SnapD

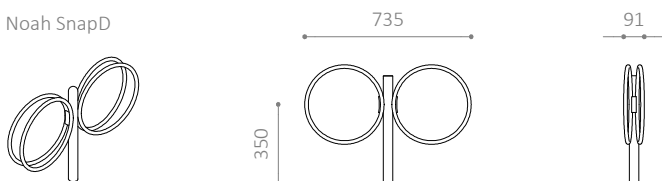

Noah R16

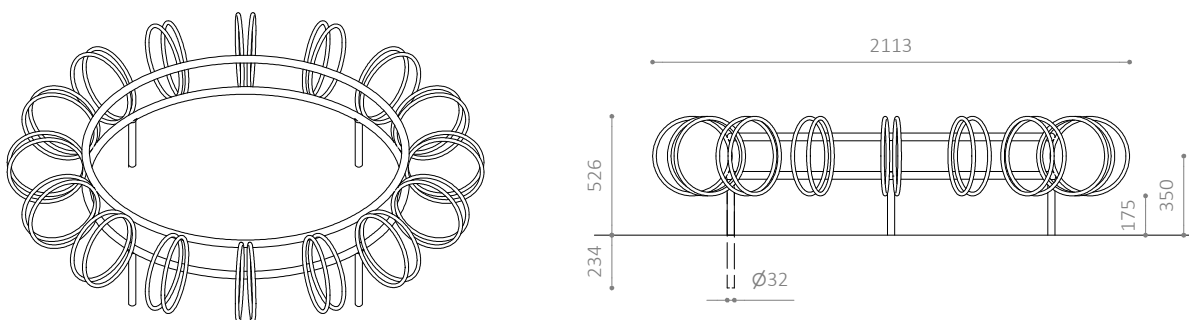

NOAH CYKELSTATIV

- Koniske bøjler, der passer til alle dækttyper
- Er modulopbygget og kan sammensættes i længder efter behov
- Fås retvinklet (90°) eller skråtstillet (45°)
- Fås også som enkeltstativ (snap eller væg)
- Tilvalg: TRIANGEL eller LOCKT låsebøjle
- Fås også i RAL-farver

MATERIALER:

- Varmgalvaniseret stål
- Fås også i pulverlakeret, varmgalvaniseret stål.

MÅL:

Søjle: Ø89 mm
Søjle: Ø114 mm
Søjle, snap: Ø42 mm

Vanger: Ø33 mm

Bøjler: Ø16 mm

Standardafstand mellem bøjler: c/c 500 mm

Fås også med DGNB-godkendt afstand mellem bøjler: c/c 600 mm

MODULSTØRRELSER:

- Enkeltsidet: 3, 4, 5 eller 6 pladser
- Dobbeltsidet: 6, 8 eller 10 pladser

MONTERING:

- Fås til nedstøbning, påboltning underlag eller vægmontage
- Anbefalet fundamentstørrelse: Ø300 x H600 mm
- Afstand fra terræn til midt bøjle: 350 mm
- Afstand fra terræn til underkant bøjle: 175 mm