



## HH20 CC600 CYKELSTATIV

Design: HITSÅ

Cykelstativ i DGNB-mål (c/c 600 mm)

TRIANGEL låsebøjle kan tilvælges

Er modulopbygget og kan sammensættes i længder efter behov

Fås retvinklet (90°) eller skrånstillet (45°)





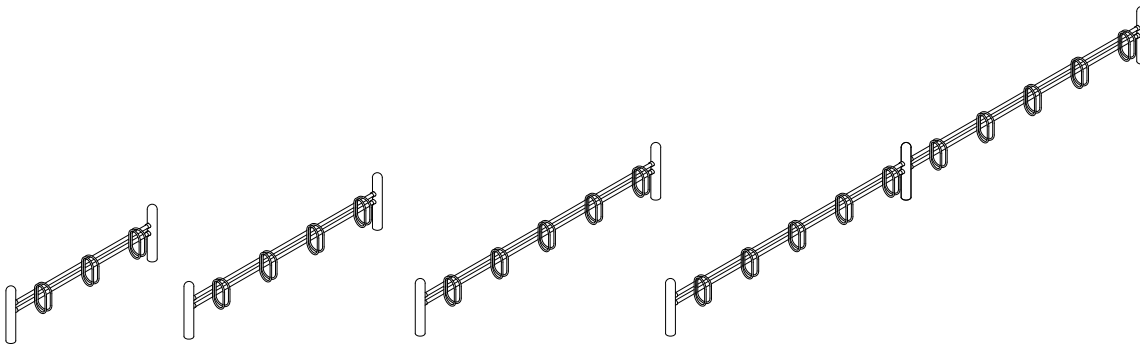

HH20 600

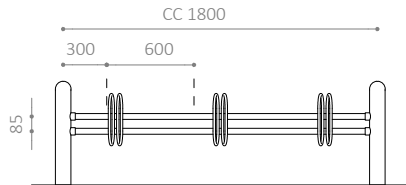

HH20 600

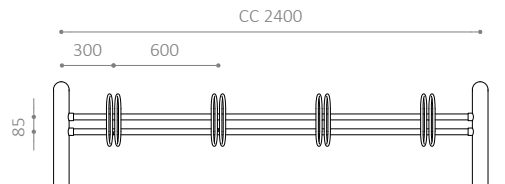

HH20 600

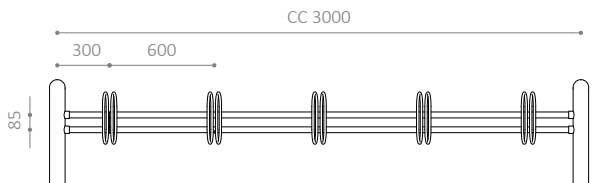

## HH20 CC600 CYKELSTATIV

- Cykelstativ i DGNB-mål (c/c 600 mm)
- TRIANGEL låsebøjle kan tilvælges
- Koniske bøjler, der passer til alle dæktyper
- Giver plads til lygter på forhjulsnav
- Er modulopbygget og kan sammensættes i længder efter behov
- Fås enkelt- eller dobbeltsidet
- Fås retvinklet (90°) eller skråtstillet (45°)
- Fås også som enkeltstativ (snap)
- Fås også i RAL-farver

## MATERIALER:

- Varmgalvaniseret stål
- Fås også i pulverlakeret, varmgalvaniseret stål

## MÅL:

Søjle: Ø89 mm  
Vanger: Ø35 mm

Bøjler: Ø14 mm

Afstand mellem bøjler: c/c 600 mm

Fås også med c/c 500 mm

SNAP variant:

Søjle: Ø89 mm eller Ø48 mm (til nedstøbning)

MODULSTØRRELSER:

- Enkelt-sided: 3, 4 eller 5 pladser
- Dobbelt-sided: 6, 8 eller 10 pladser

MONTERING:

- Fås til nedstøbning, påboltning underlag eller vægmontage
- Anbefalet fundamentstørrelse: Ø300 x H600 mm
- Afstand fra terræn til midt bøjle: 350 mm

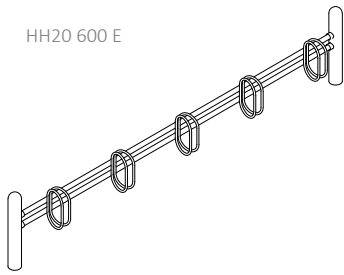

HH20 600 E

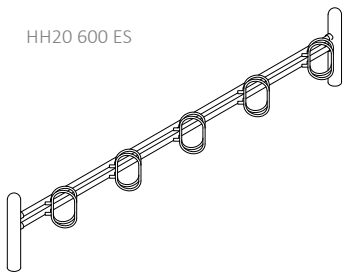
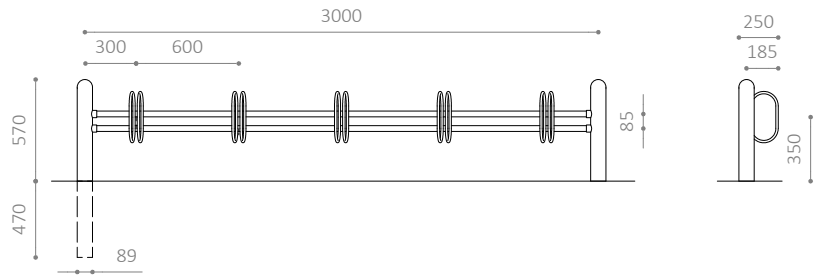

HH20 600 ES

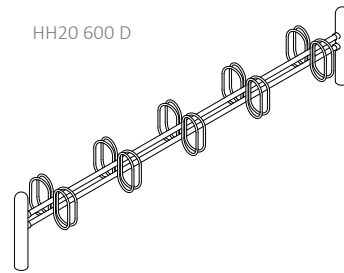
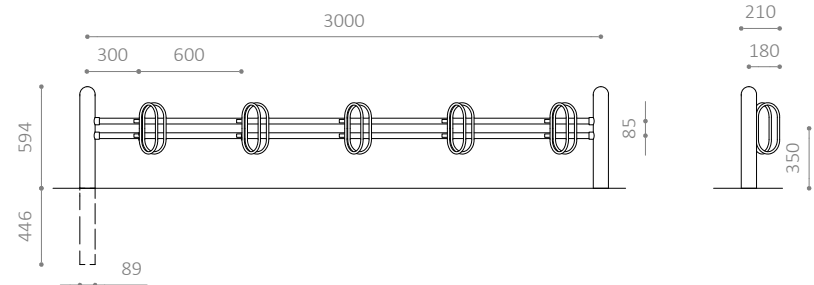

HH20 600 D

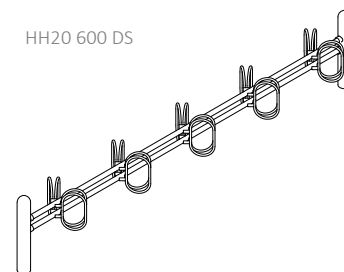
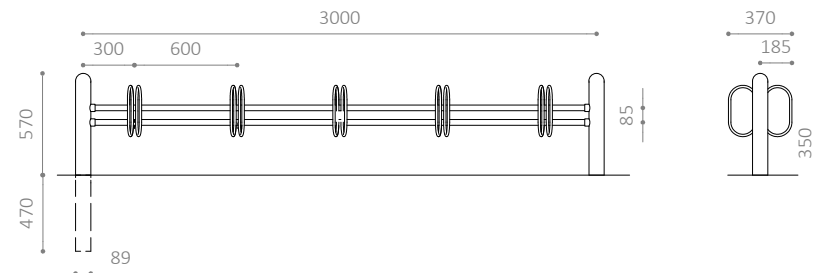

HH20 600 DS

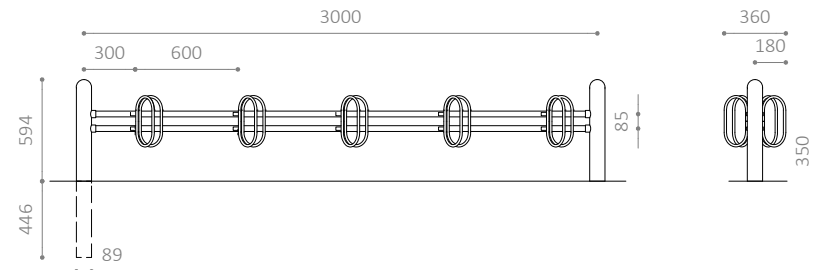

## HH20 CC600 CYKELSTATIV

- Cykelstativ i DGNB-mål (c/c 600 mm)
- TRIANGEL låsebøjle kan tilvælges
- Koniske bøjler, der passer til alle dæktyper
- Giver plads til lygter på forhjulsnav
- Er modulopbygget og kan sammensættes i længder efter behov
- Fås enkelt- eller dobbeltsidet
- Fås retvinklet (90°) eller skråtstillet (45°)
- Fås også som enkeltstativ (snap)
- Fås også i RAL-farver

## MATERIALER:

- Varmgalvaniseret stål
- Fås også i pulverlakeret, varmgalvaniseret stål

## MÅL:

Søjle: Ø89 mm  
Vanger: Ø35 mm

Bøjler: Ø14 mm

Afstand mellem bøjler: c/c 600 mm

Fås også med c/c 500 mm

SNAP variant:

Søjle: Ø89 mm eller Ø48 mm (til nedstøbning)

MODULSTØRRELSER:

- Enkelt-sided: 3, 4 eller 5 pladser
- Dobbelt-sided: 6, 8 eller 10 pladser

MONTERING:

- Fås til nedstøbning, påboltning underlag eller vægmontage
- Anbefalet fundamentstørrelse: Ø300 x H600 mm
- Afstand fra terræn til midt bøjle: 350 mm

HH20 600 V

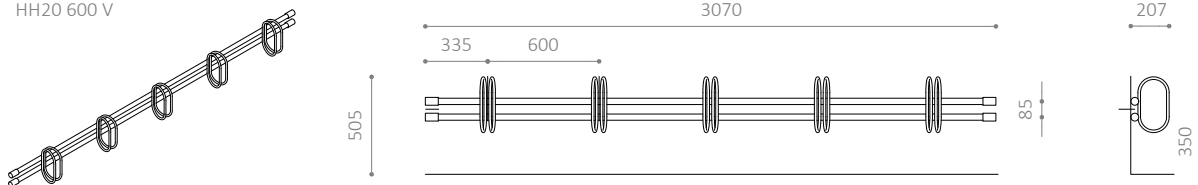

HH20 600 VS

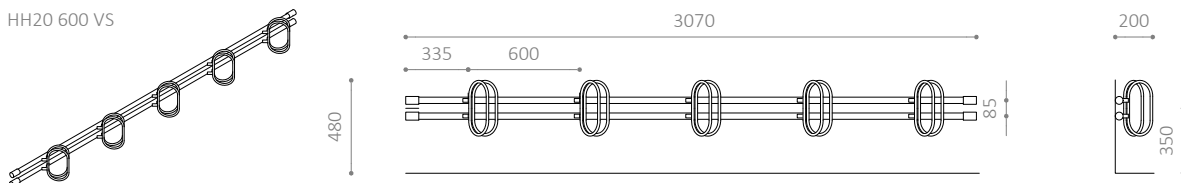

HH20 Snap89E

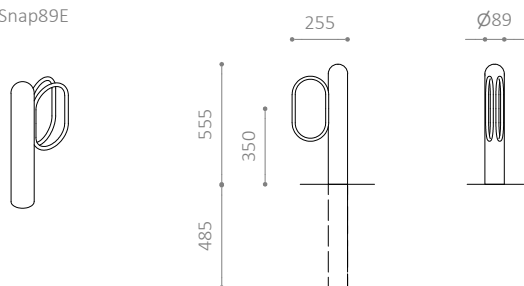

HH20 Snap89D

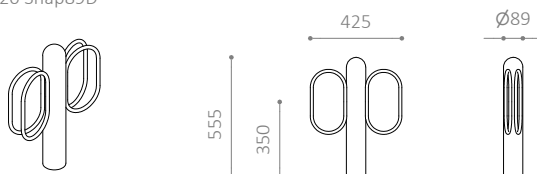

## HH20 CC600 CYKELSTATIV

- Cykelstativ i DGNB-mål (c/c 600 mm)
- TRIANGEL låsebøjle kan tilvælges
- Koniske bøjler, der passer til alle dæktyper
- Giver plads til lygter på forhjulsnav
- Er modulopbygget og kan sammensættes i længder efter behov
- Fås enkelt- eller dobbeltsidet
- Fås retvinklet (90°) eller skråtstillet (45°)
- Fås også som enkeltstativ (snap)
- Fås også i RAL-farver

## MATERIALER:

- Varmgalvaniseret stål
- Fås også i pulverlakeret, varmgalvaniseret stål

## MÅL:

Søjle: Ø89 mm  
Vanger: Ø35 mm

Bøjler: Ø14 mm

Afstand mellem bøjler: c/c 600 mm

Fås også med c/c 500 mm

SNAP variant:

Søjle: Ø89 mm eller Ø48 mm (til nedstøbning)

MODULSTØRRELSER:

- Enkelt-sided: 3, 4 eller 5 pladser
- Dobbelt-sided: 6, 8 eller 10 pladser

MONTERING:

- Fås til nedstøbning, påboltning underlag eller vægmontage
- Anbefalet fundamentstørrelse: Ø300 x H600 mm
- Afstand fra terræn til midt bøjle: 350 mm

HH20 Snap48E

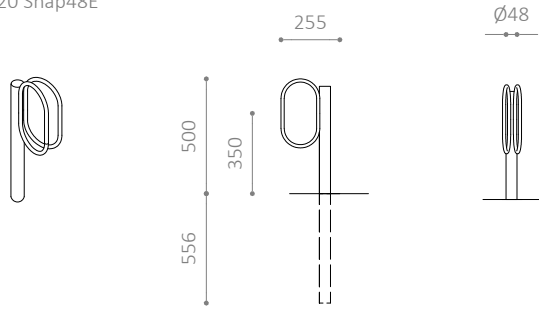

HH20 Snap48D

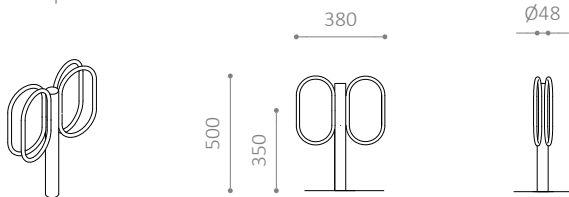

## HH20 CC600 CYKELSTATIV

- Cykelstativ i DGNB-mål (c/c 600 mm)
- TRIANGEL låsebøjle kan tilvælges
- Koniske bøjler, der passer til alle dæktyper
- Giver plads til lygter på forhjulsnave
- Er modulopbygget og kan sammensættes i længder efter behov
- Fås enkelt- eller dobbeltsidet
- Fås retvinklet (90°) eller skråtstillet (45°)
- Fås også som enkeltstativ (snap)
- Fås også i RAL-farver

### MATERIALER:

- Varmgalvaniseret stål
- Fås også i pulverlakeret, varmgalvaniseret stål

### MÅL:

Søjle: Ø89 mm  
Vanger: Ø35 mm

Bøjler: Ø14 mm

Afstand mellem bøjler: c/c 600 mm  
Fås også med c/c 500 mm

SNAP variant:

Søjle: Ø89 mm eller Ø48 mm (til nedstøbning)

### MODULSTØRRELSER:

- Enkelt-sided: 3, 4 eller 5 pladser
- Dobbelt-sided: 6, 8 eller 10 pladser

### MONTERING:

- Fås til nedstøbning, påboltning underlag eller vægmontage
- Anbefalet fundamentstørrelse: Ø300 x H600 mm
- Afstand fra terræn til midt bøjle: 350 mm