



G TYPE CYKELSTATIV

Design: GINMAN, HARBOE, BORUP LANDSKABSARKITEKTER

Enkelt- eller dobbeltsidet cykelstativ

Fås retvinklet (90°) eller skrånstillet (45°)

Stativer à 5 pladser enkeltsidet / 10 pladser dobbeltsidet

Fås også som enkeltstativ (snap eller væg)

G Type E

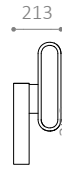
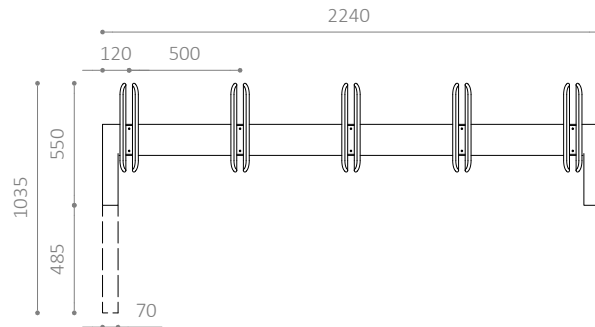
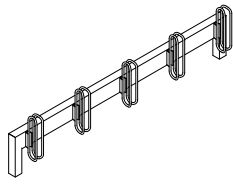

G Type D

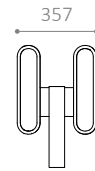
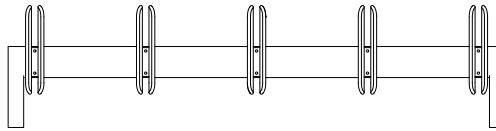
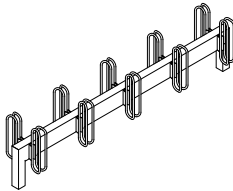

G Type ES

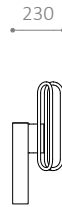
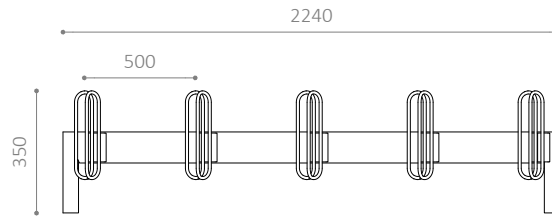
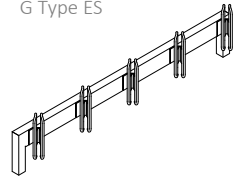

G Type DS

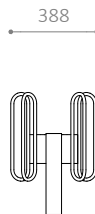
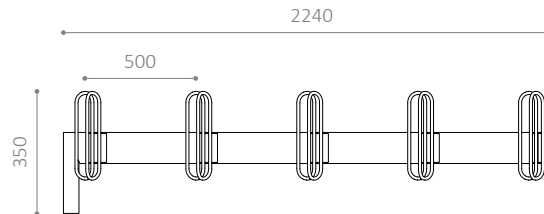
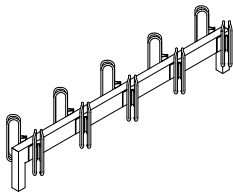
**G TYPE CYKELSTATIV**

- Enkelt- eller dobbeltsidet cykelstativ
- Koniske bøjler, der passer til alle dæktyper
- Giver plads til lygter på forhjulssnav
- Fås retvinklet (90°) eller skråtstillet (45°)
- Stativer à 5 pladser enkeltsidet
- Stativer à 10 pladser dobbeltsidet
- Fås også som enkeltstativ (snap eller væg)
- Fås også i RAL-farver

MATERIALER:

- Varmgalvaniseret stål
- Fås også i pulverlakeret, varmgalvaniseret stål

MÅL:

- Søjle: 70 x 70 mm
- Vange: 70 x 140 mm
- Bøjler: Ø14 mm
- Afstand mellem bøjler: c/c 500 mm

SNAP variant:

- Søjle: Ø42 mm (til nedstøbning)

MONTERING:

- Fås til nedstøbning, påboltning underlag eller som enkeltstativ til vægmontage
- Anbefalet fundamentstørrelse: Ø300 x H600 mm
- Afstand fra terræn til midt bøjle: 350 mm
- Afstand fra terræn til underkant bøjle: 150 mm

G Type Snap E

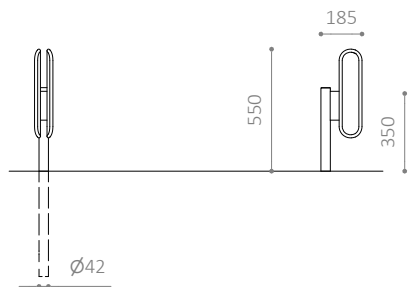

G Type Snap D



G Type EV



G TYPE CYKELSTATIV

- Enkelt- eller dobbeltsidet cykelstativ
- Koniske bøjler, der passer til alle dækttyper
- Giver plads til lygter på forhjulssnav
- Fås retvinklet (90°) eller skråtstillet (45°)
- Stativer à 5 pladser enkeltsidet
- Stativer à 10 pladser dobbeltsidet
- Fås også som enkeltstativ (snap eller væg)
- Fås også i RAL-farver

MATERIALER:

- Varmgalvaniseret stål
- Fås også i pulverlakeret, varmgalvaniseret stål

MÅL:

Søjle: 70 x 70 mm
Vange: 70 x 140 mm
Bøjler: Ø14 mm
Afstand mellem bøjler: c/c 500 mm

SNAP variant:

Søjle: Ø42 mm (til nedstøbning)

MONTERING:

- Fås til nedstøbning, påboltning underlag eller som enkeltstativ til vægmontage
- Anbefalet fundamentstørrelse: Ø300 x H600 mm
- Afstand fra terræn til midt bøjle: 350 mm
- Afstand fra terræn til underkant bøjle: 150 mm