



C05 CYKELSTATIV

Design: HITSÅ

Enkelt- eller dobbeltsidet

Er modulopbygget og kan sammensættes i længder efter behov

Fås retvinklet (90°) eller skrånstillet (45°)



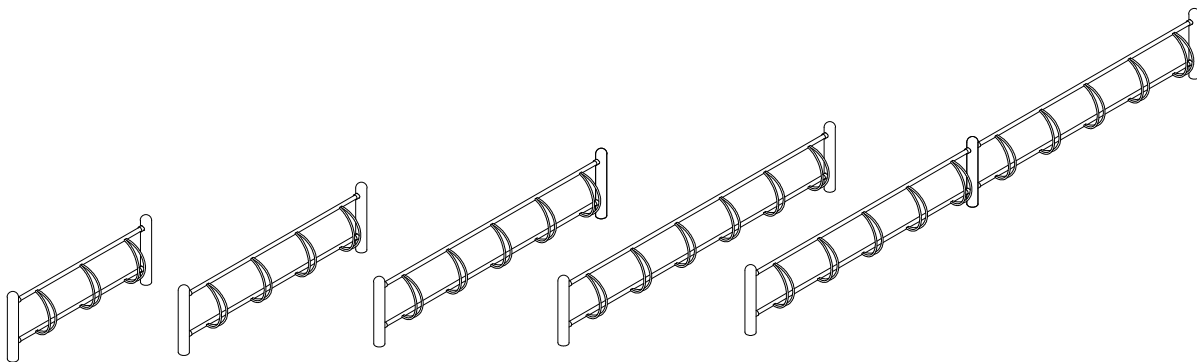

Co5 500

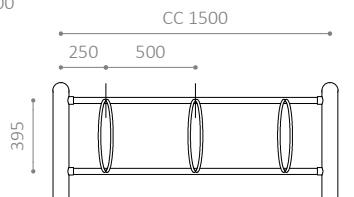

Co5 500

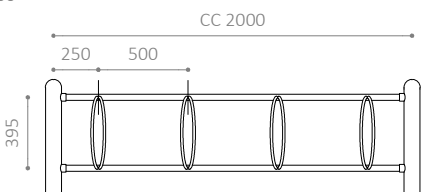

Co5 500

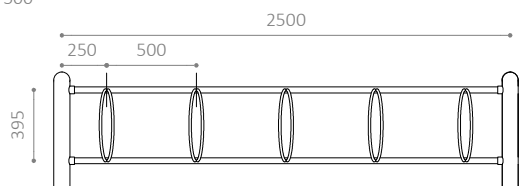

Co5 500

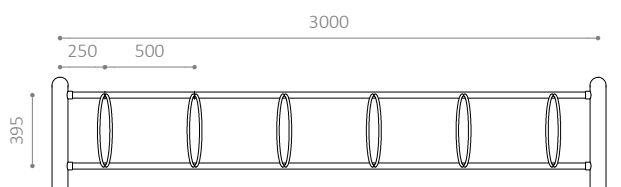

CO5 CYKELSTATIV

- Enkelt- eller dobbeltsidet cykelstativ
- Koniske bøjler, der passer til alle dæktyper
- Giver plads til lygter på forhjulsnav
- Er modulopbygget og kan sammensættes i længder efter behov
- Fås retvinklet (90°) eller skråtstillet (45°)
- Fås også som enkeltstativ (snap eller væg)
- Fås også i RAL-farver

MATERIALER:

- Varmgalvaniseret stål
- Fås også i pulverlakeret, varmgalvaniseret stål

MÅL:

- Søjle: Ø89 mm
- Vanger: Ø35 mm
- Bøjler: Ø14 mm
- Standardafstand mellem bøjler: c/c 500 mm
- Fås også med DGNB-godkendt afstand mellem bøjler: c/c 600 mm

MODULSTØRRELSER:

- Enkelt-sided: 3, 4, 5 eller 6 pladser
- Dobbelt-sided: 6, 8 eller 10 pladser

MONTERING:

- Fås til nedstøbning, påboltning underlag eller vægmontage
- Anbefalet fundamentstørrelse: Ø300 x H600 mm
- Afstand fra terræn til midt bøjle: 350 mm
- Afstand fra terræn til underkant bøjle: 130 mm

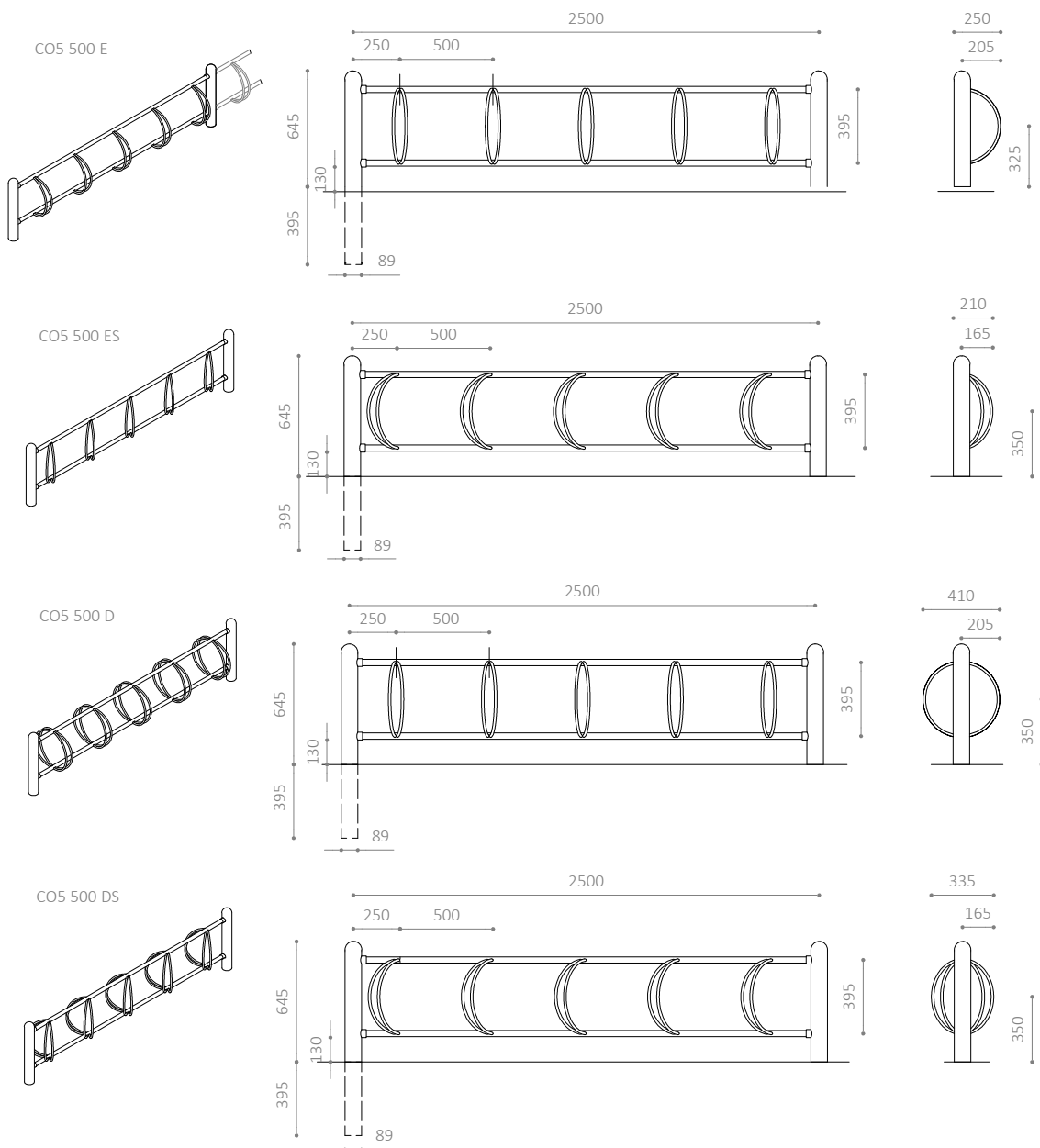

CO5 CYKELSTATIV

- Enkelt- eller dobbeltsidet cykelstativ
- Koniske bøjler, der passer til alle dæktypier
- Giver plads til lygter på forhjulsnav
- Er modulopbygget og kan sammensættes i længder efter behov
- Fås retvinklet (90°) eller skråtstillet (45°)
- Fås også som enkeltstativ (snap eller væg)
- Fås også i RAL-farver

MATERIALER:

- Varmgalvaniseret stål
- Fås også i pulverlakeret, varmgalvaniseret stål

MÅL:

- Søjle: Ø89 mm
- Vanger: Ø35 mm
- Bøjler: Ø14 mm
- Standardafstand mellem bøjler: c/c 500 mm
- Fås også med DGNB-godkendt afstand mellem bøjler: c/c 600 mm

MODULSTØRRELSER:

- Enkelt-sided: 3, 4, 5 eller 6 pladser
- Dobbelt-sided: 6, 8 eller 10 pladser

MONTERING:

- Fås til nedstøbning, påboltning underlag eller vægmontage
- Anbefalet fundamentstørrelse: Ø300 x H600 mm
- Afstand fra terræn til midt bøjle: 350 mm
- Afstand fra terræn til underkant bøjle: 130 mm

CO5 500 V

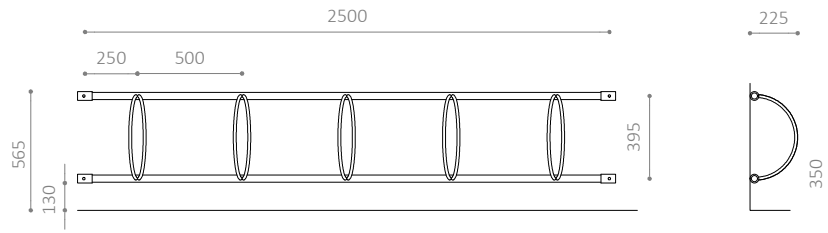
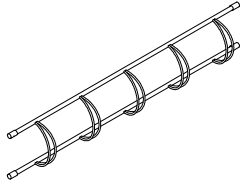

CO5 500 VS

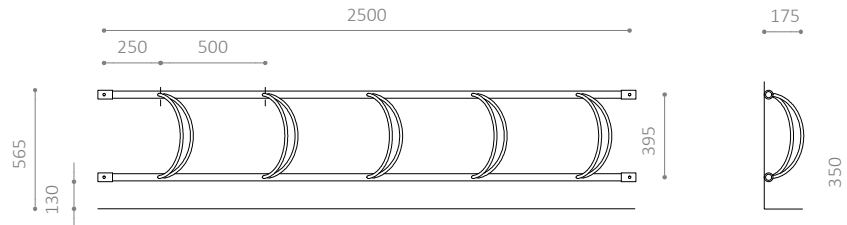
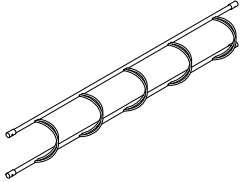

CO5 SnapE

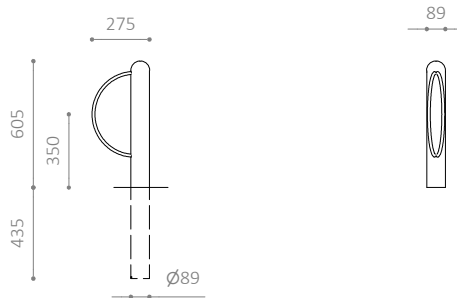
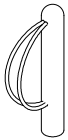

CO5 SnapD

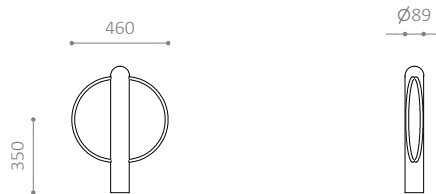
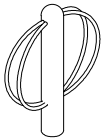
**CO5 CYKELSTATIV**

- Enkelt- eller dobbeltsidet cykelstativ
- Koniske bøjler, der passer til alle dæktyper
- Giver plads til lygter på forhjulsnav
- Er modulopbygget og kan sammensættes i længder efter behov
- Fås retvinklet (90°) eller skråtstillet (45°)
- Fås også som enkeltstativ (snap eller væg)
- Fås også i RAL-farver

MATERIALER:

- Varmgalvaniseret stål
- Fås også i pulverlakeret, varmgalvaniseret stål

MÅL:

Spøje: Ø89 mm
Vanger: Ø35 mm
Bøjler: Ø14 mm

Standardafstand mellem bøjler: c/c 500 mm

Fås også med DGNB-godkendt afstand mellem bøjler: c/c 600 mm

MODULSTØRRELSER:

- Enkelt-sided: 3, 4, 5 eller 6 pladser
- Dobbelt-sided: 6, 8 eller 10 pladser

MONTERING:

- Fås til nedstøbning, påboltning underlag eller vægmontage
- Anbefalet fundamentstørrelse: Ø300 x H600 mm
- Afstand fra terræn til midt bøjle: 350 mm
- Afstand fra terræn til underkant bøjle: 130 mm