



TERÄS LOUNGESÆT

Design: VE2

Farverig serie med stol, bord, bænk, taburet samt loungestol og loungebord

Serien fås med varmgalvaniseret stål eller i en lettere udgave med aluminiumsæde og -ryg

TERÄS bord, loungebord og taburet leveres altid pulverlakeret med bordplade/sæde i aluminium (Model 2)

Fås med udskæring i ryg efter eget design (logo)

HITSA A/S
Albuen 37
DK 6000 Kolding
+45 75 57 41 55
hitsa@hitsa.dk
www.hitsa.dk

HITSA
WE SUPPLY OUTDOOR SPACES

Teräs LO

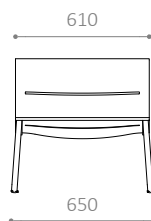
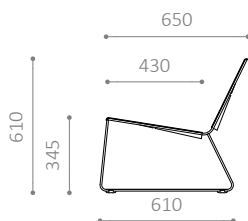
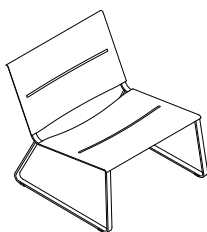

Teräs LO BO

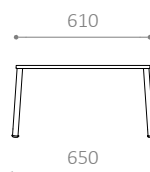
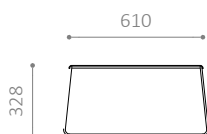
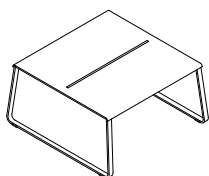

TERÄS SERIE

- Farverig serie med stol, bord, bænk, taburet samt loungestol og loungebord
- Serien fås i varmgalvaniseret stål (Model 1) eller i en lettere udgave med sæde og ryg i aluminium (Model 2)
- TERÄS bord, loungebord og taburet leveres altid pulverlakeret med bordplade/ sæde i aluminium (Model 2)
- Tilvalg til TERÄS bænk og stol: Armlæn
- Fås med udskæring i ryg efter eget design (logo)
- Fås i følgende farver som standard: RAL 7044 (SAHARA Silk grey), RAL 1002 (SAHARA Sand yellow), RAL 7021 (SAHARA Black grey), RAL 6000 (SAHARA Patina green), RAL 7012 (SAHARA), RAL 7016 (SAHARA), RAL 9016 (SAHARA), RAL 6005 (SAHARA)
- Fås i andre RAL-farver på forespørgsel

MATERIALER:

- Varmgalvaniseret stål
- Aluminium
- Fås også i pulverlakeret, varmgalvaniseret stål og pulverlakeret aluminium

MÅL OG VÆGT:

LOUNGESTOL

MODEL 1: Stel: 25 x 8 mm fladjern, sæde- og rygplade: 2 mm stål. Vægt: 15,6 kg

MODEL 2: Stel: 25 x 8 mm fladjern, sæde- og rygplade: 2 mm alu. Vægt: 10,6 kg

LOUNGEBO

MODEL 2: Stel: 25 x 8 mm fladjern, bordplade: 3 mm alu. Vægt: 11 kg

MONTERING:

- Stilles på terræn eller påboltes underlag

Teräs ST

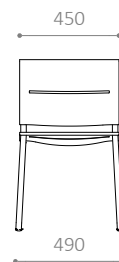
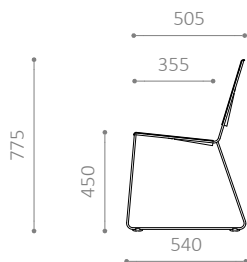
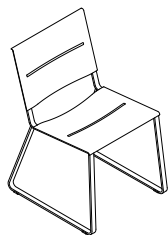

Teräs STA

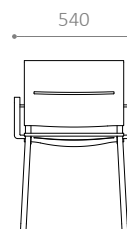
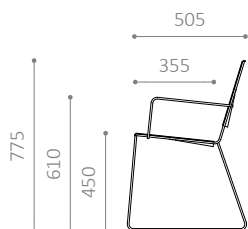
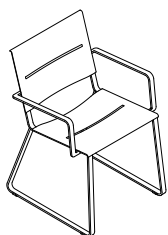

Teräs BN

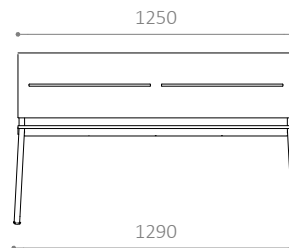
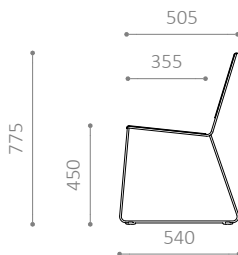
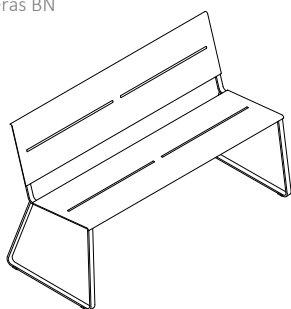

Teräs BNA

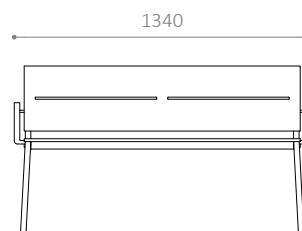
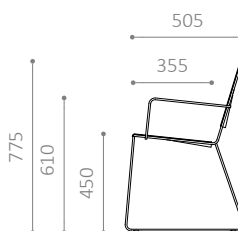
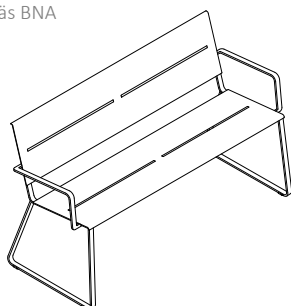

TERÄS SERIE

- Farverig serie med stol, bord, bænk, taburet samt lounge stol og lounge bord
- Serien fås i varmgalvaniseret stål (Model 1) eller i en lettere udgave med sæde og ryg i aluminium (Model 2)
- TERÄS bord, lounge bord og taburet leveres altid pulverlakeret med bordplade/sæde i aluminium (Model 2)
- Tilvalg til TERÄS bænk og stol: Armlæn
- Fås med udskæring i ryg efter eget design (logo)
- Fås i følgende farver som standard: RAL 7044 (SAHARA Silk grey), RAL 1002 (SAHARA Sand yellow), RAL 7021 (SAHARA Black grey), RAL 6000 (SAHARA Patina green), RAL 7012 (SAHARA), RAL 7016 (SAHARA), RAL 9016 (SAHARA), RAL 6005 (SAHARA)
- Fås i andre RAL-farver på forespørgsel

MATERIALER:

- Varmgalvaniseret stål
- Aluminium
- Fås også i pulverlakeret, varmgalvaniseret stål og pulverlakeret aluminium

MÅL OG VÆGT:

STOL

MODEL 1: Stel: 25 x 8 mm fladjern, sæde- og rygplade: 2 mm stål.

Vægt: 12,6 kg, med armlæn: 14,4 kg

MODEL 2: Stel: 25 x 8 mm fladjern, sæde- og rygplade: 2 mm alu.

Vægt: 9,6 kg, med armlæn: 11,4 kg

BÆNK

MODEL 1: Stel: 25 x 8 mm fladjern, sæde- og rygplade: 2 mm stål.

Vægt: 30,6 kg, med armlæn: 32,4 kg

MODEL 2: Stel: 25 x 8 mm fladjern, sæde- og rygplade: 2 mm alu.

Vægt: 22 kg, med armlæn: 23,8 kg

MONTERING:

- Stilles på terræn eller påboltes underlag

Teräs SK

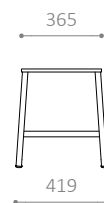
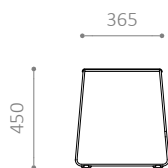
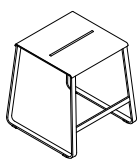

Teräs BO

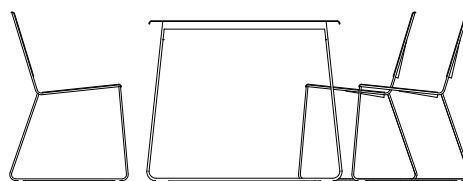
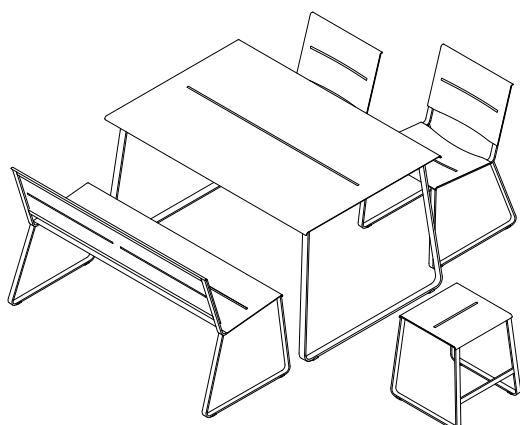
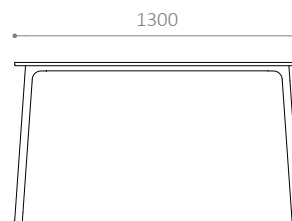
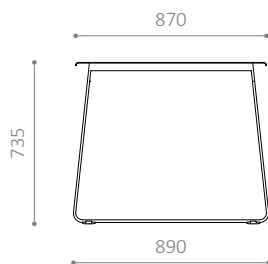
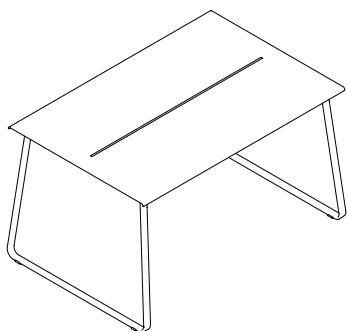

TERÄS SERIE

- Farverig serie med stol, bord, bænke, taburet samt lounge stol og lounge bord
- Serien fås i varmgalvaniseret stål (Model 1) eller i en lettere udgave med sæde og ryg i aluminium (Model 2)
- TERÄS bord, loungebord og taburet leveres altid pulverlakeret med bordplade/sæde i aluminium (Model 2)
- Tilvalg til TERÄS bænke og stol: Armlæn
- Fås med udskæring i ryg efter eget design (logo)
- Fås i følgende farver som standard: RAL 7044 (SAHARA Silk grey), RAL 1002 (SAHARA Sand yellow), RAL 7021 (SAHARA Black grey), RAL 6000 (SAHARA Patina green), RAL 7012 (SAHARA), RAL 7016 (SAHARA), RAL 9016 (SAHARA), RAL 6005 (SAHARA)
- Fås i andre RAL-farver på forespørgsel

MATERIALER:

- Varmgalvaniseret stål
- Aluminium
- Fås også i pulverlakeret, varmgalvaniseret stål og pulverlakeret aluminium

MÅL OG VÆGT:

TABURET

MODEL 2: Stel: 25 x 8 mm fladjern, sædeplade: 2 mm alu. Vægt: 7,7 kg

BORD

MODEL 2: Stel: 35 x 10 mm fladjern, bordplade: 3 mm alu. Vægt: 35 kg

MONTERING:

- Stilles på terræn eller påbøltes underlag