



FJORDPARK CAFÉSÆT

Design: VE2

Rundt cafébord med frit placerede stole
Stole kan anvendes alene eller sammen med bordet
Bordet fås også som sidebord i stål



Fjordpark ST Z N/ AN

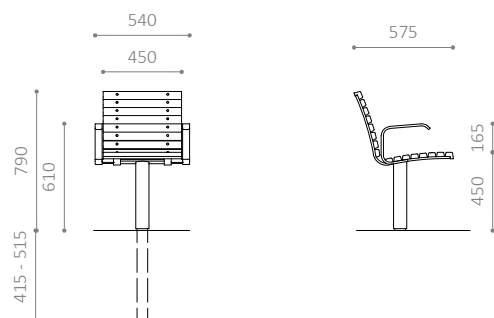
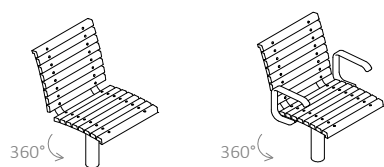

Fjordpark ST ZF / ZAF

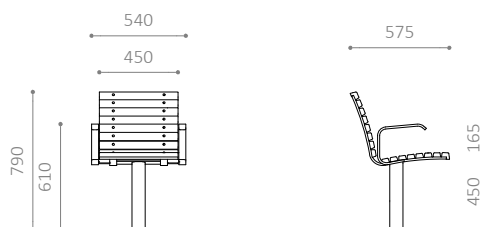
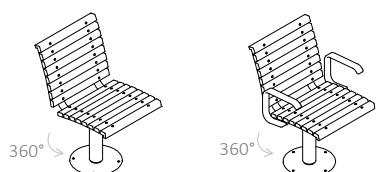

Fjordpark ST N/ NA

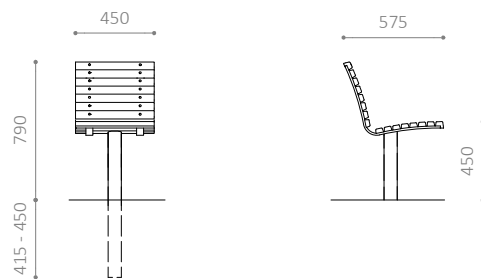
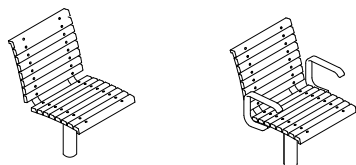

Fjordpark ST F / FA

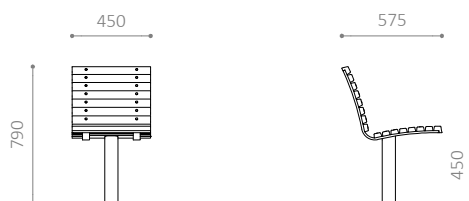
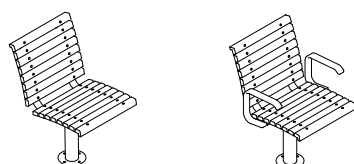

FJORDPARK CAFÉSÆT

- Rundt cafébord med frit placerede stole
- Stole kan anvendes alene eller med bord
- Stole fås også drejbare og med armlæn
- Cafébord: Ø760 mm - galvaniseret stål og planker
- Sidebord/højbord: Ø46 - galvaniseret stål
- Fås også i RAL-farver

MATERIALER:

- Grundolieret mahogni (FSC®-certificeret)
- Fås også i ubehandlet mahogni (FSC®-certificeret)
- Varmgalvaniseret stål
- Fås også i pulverlakeret, varmgalvaniseret stål

MÅL:

- Søjle: Ø76 mm
- Stel: 690 x 120 mm fladstål
- Sædebøjler: 40 x 12 mm fladstål
- Planker, stol: 23/36 x 40/44 mm
- Planker bord: 23 x 45 mm

MONTERING:

- Fås til nedstøbning eller påboltning underlag
- Anbefalet fundamentstørrelse: Ø300 x H600 mm
- Anbefalet siddehøjde, forkant (over søjlen): 400 mm
- Anbefalet højde forkant: 440 mm
- Anbefalet bordhøjde: 700-720 mm
- Sidebord/højbord placeres i højde efter ønske



Miljømærket for
anevareligt skovbrug

Fjordpark BO Ø460 N/F

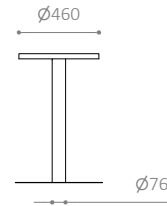
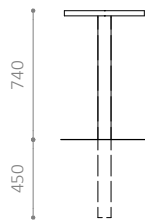
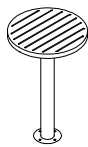
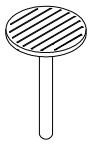

Fjordpark BO Ø760 N/F

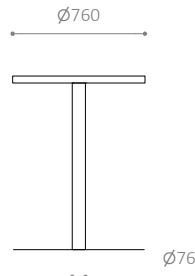
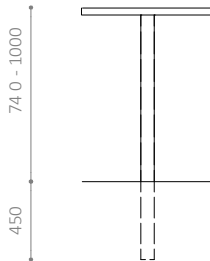
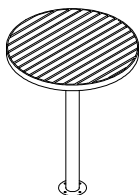
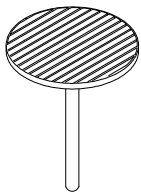

FJORDPARK CAFÉSÆT

- Rundt cafébord med frit placerede stole
- Stole kan anvendes alene eller med bord
- Stole fås også drejbare og med armlæn
- Cafébord: Ø760 mm - galvaniseret stål og planker
- Sidebord/højbord: Ø46 - galvaniseret stål
- Fås også i RAL-farver

MATERIALER:

- Grundolieret mahogni (FSC®-certificeret)
- Fås også i ubehandlet mahogni (FSC®-certificeret)
- Varmgalvaniseret stål
- Fås også i pulverlakeret, varmgalvaniseret stål

MÅL:

- Søjle: Ø76 mm
- Stel: 690 x 120 mm fladstål
- Sædebøjler: 40 x 12 mm fladstål
- Planker, stol: 23/36 x 40/44 mm
- Planker bord: 23 x 45 mm

MONTERING:

- Fås til nedstøbning eller påboltning underlag
- Anbefalet fundamentstørrelse: Ø300 x H600 mm
- Anbefalet siddehøjde, forkant (over søjlen): 400 mm
- Anbefalet højde forkant: 440 mm
- Anbefalet bordhøjde: 700-720 mm
- Sidebord/højbord placeres i højde efter ønske



Miljømerket for
anevareligt skovbrug