



COSI BORDBÆNKESÆT

Design: COBE

Tidløs serie med bæk, plint og bordbænkesæt
Enkle materialer med lang levetid
Corténstål og ubehandlet mahogni (FSC®-certificeret)



COSI

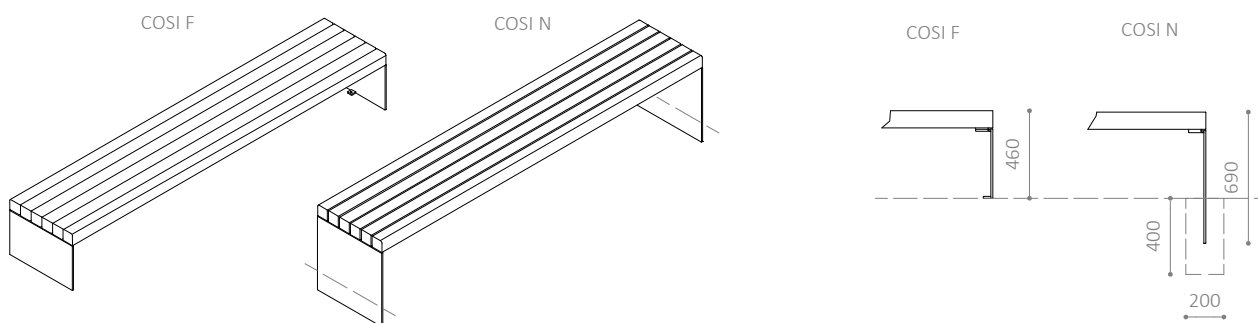

COSI PL 30

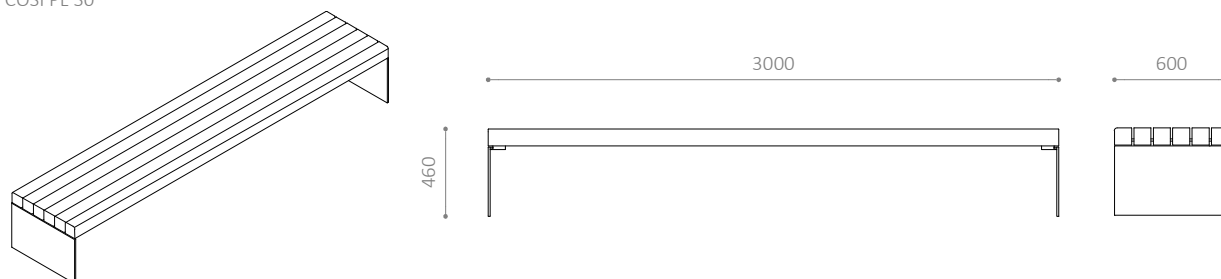

COSI PL 20

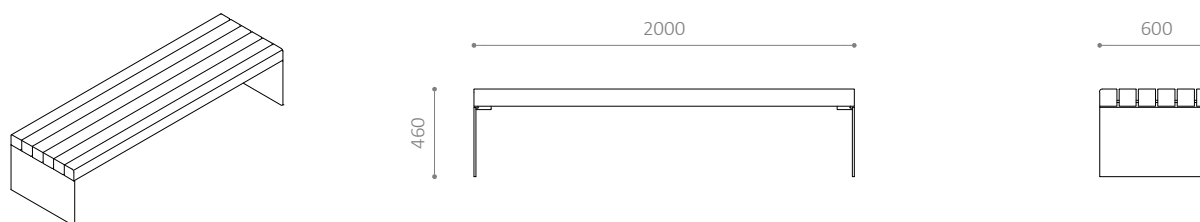

COSI BÆNK, PLINT OG BORD

- Tidløs serie med bænk, plint og bordbænkesæt
- Enkle materialer med lang levetid
- Plint og bænk op til 3000 mm
- Plint fås også til væg og betonkant
- Tilvalg til bænk: Armlæn

MATERIALER:

- Ubehandlet mahogni (FSC®-certificeret)
- Corténstål
- Fås også i varmgalvaniseret stål eller pulverlakeret, varmgalvaniseret stål
- Bordplade fås også i rustfrit stål eller pulverlakeret, rustfrit stål

MÅL OG VÆGT:

Gavl: 10 mm

Armlæn: 8 mm

Bordplade cortén/rustfrit stål: 3/4 mm

Planker: 90 x 90 mm

Vægt: standard / nedstøbning

Bord: 145 / 176 kg

Plint 400 x 1200 mm: 48 / 65 kg

Plint 400 x 2000 mm: 62 / 76 kg

Plint 600 x 2000 mm: 96 / 118 kg

Plint 600 x 3000 mm: 116 / 138 kg

Bænk 3000 mm m. 2/3 ryg: 132 / 154 kg

Bænk 2000 mm: 112 / 134 kg

Bænk 2000 mm m. armlæn: 118 / 140 kg

Plint til væg: 50 kg

Plint til betonkant: 71 kg

MONTERING:

- Stilles på terræn eller påboltes. Fås også til nedstøbning
- Anbefalet fundamentstørrelse:
Plint/bænk bredde 600 mm: L200 x B600 x H400 mm
Plint/bænk bredde 400 mm: L200 x B400 x H400 mm
Bord: L200 x B700 x H300 mm
- Anbefalet siddehøjde: 460 mm



Miljømærket for
anevareligt skovbrug

HITSA A/S
Albuen 37
DK 6000 Kolding
+45 75 57 41 55
hitsa@hitsa.dk
www.hitsa.dk

HITSA
WE SUPPLY OUTDOOR SPACES

COSI BN 30

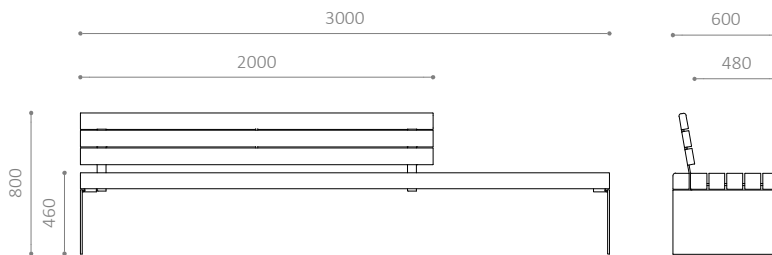
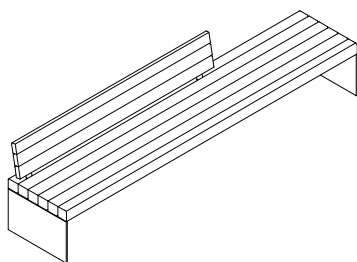

COSI BN 20

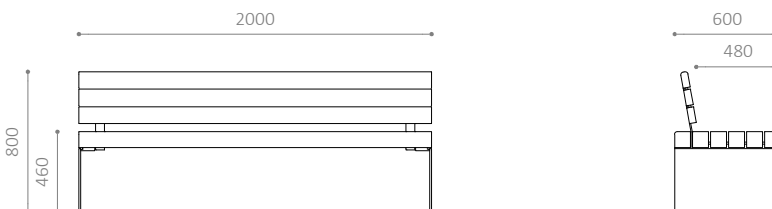
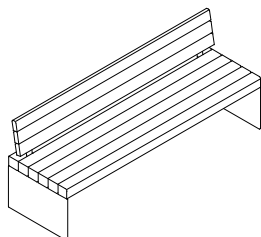

COSI BN 2A 20

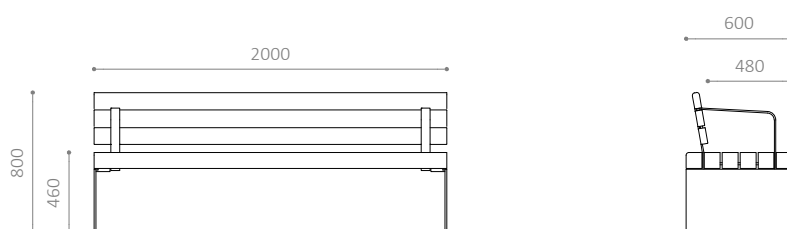
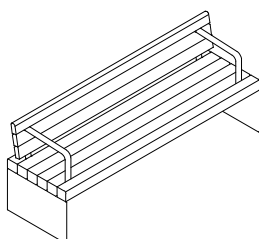
**COSI BÆNK, PLINT OG BORD**

- Tidløs serie med bæk, plint og bordbænkesæt
- Enkle materialer med lang levetid
- Plint og bæk op til 3000 mm
- Plint fås også til væg og betonekant
- Tilvalg til bæk: Armlæn

MATERIALER:

- Ubehandlet mahogni (FSC®-certificeret)
- Corténstål
- Fås også i varmgalvaniseret stål eller pulverlakeret, varmgalvaniseret stål
- Bordplade cortén/rustfrit stål: 3/4 mm
- Planker: 90 x 90 mm

MÅL OG VÆGT:

Gavl: 10 mm

Armlæn: 8 mm

Bordplade cortén/rustfrit stål: 3/4 mm

Planker: 90 x 90 mm

Vægt: standard / nedstøpning

Bord: 145 / 176 kg

Plint 400 x 1200 mm: 48 / 65 kg

Plint 400 x 2000 mm: 62 / 76 kg

Plint 600 x 2000 mm: 96 / 118 kg

Plint 600 x 3000 mm: 116 / 138 kg

Bæk 3000 mm m. 2/3 ryg: 132 / 154 kg

Bæk 2000 mm: 112 / 134 kg

Bæk 2000 mm m. armlæn: 118 / 140 kg

Plint til væg: 50 kg

Plint til betonekant: 71 kg

MONTERING:

- Stilles på terræn eller påboltes. Fås også til nedstøpning
- Anbefalet fundamentstørrelse:
 - Plint/bæk bredde 600 mm: L200 x B600 x H400 mm
 - Plint/bæk bredde 400 mm: L200 x B400 x H400 mm
 - Bord: L200 x B700 x H300 mm
- Anbefalet siddehøjde: 460 mm



Miljømærket for
anevareligt skovbrug

COSI PL S 12

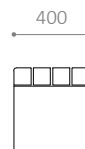
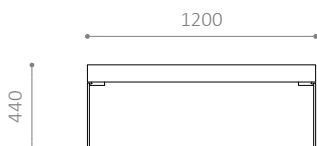
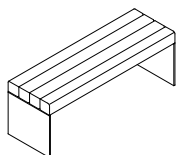

COSI PL S 20

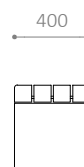
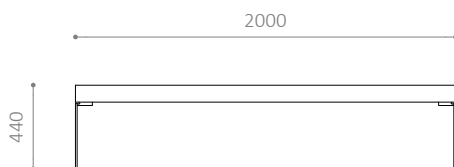
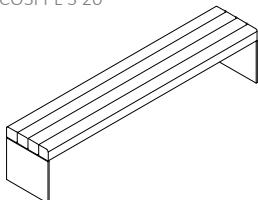

COSI BO

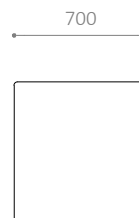
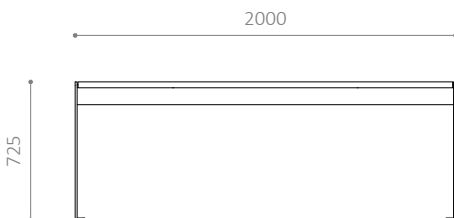
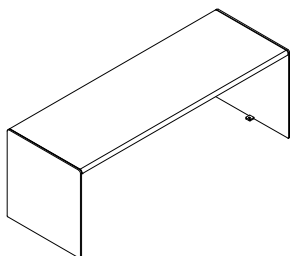

COSI

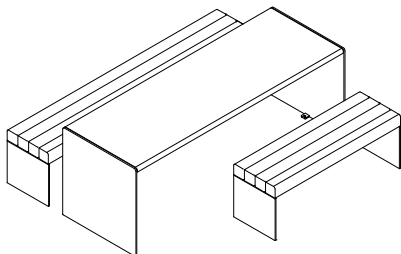
**COSI BÆNK, PLINT OG BORD**

- Tidløs serie med bæk, plint og bordbænkset
- Enkle materialer med lang levetid
- Plint og bæk op til 3000 mm
- Plint fås også til væg og betonkant
- Tilvalg til bæk: Armlæn

MATERIALER:

- Ubehandlet mahogni (FSC®-certificeret)
- Corténstål
- Fås også i varmgalvaniseret stål eller pulverlakeret, varmgalvaniseret stål
- Bordplade fås også i rustfri stål eller pulverlakeret, rustfri stål

MÅL OG VÆGT:

Gavl: 10 mm

Armlæn: 8 mm

Bordplade cortén/rustfrit stål: 3/4 mm

Planker: 90 x 90 mm

Vægt: standard / nedstøbning

Bord: 145 / 176 kg

Plint 400 x 1200 mm: 48 / 65 kg

Plint 400 x 2000 mm: 62 / 76 kg

Plint 600 x 2000 mm: 96 / 118 kg

Plint 600 x 3000 mm: 116 / 138 kg

Bæk 3000 mm m. 2/3 ryg: 132 / 154 kg

Bæk 2000 mm: 112 / 134 kg

Bæk 2000 mm m. armlæn: 118 / 140 kg

Plint til væg: 50 kg

Plint til betonkant: 71 kg

MONTERING:

- Stilles på terræn eller påboltes. Fås også til nedstøbning
- Anbefalet fundamentstørrelse:
Plint/bæk bredde 600 mm: L200 x B600 x H400 mm
Plint/bæk bredde 400 mm: L200 x B400 x H400 mm
Bord: L200 x B700 x H300 mm
- Anbefalet siddehøjde: 460 mm

Miljømærket for
anevrigt økovbrug

COSI PL V 20

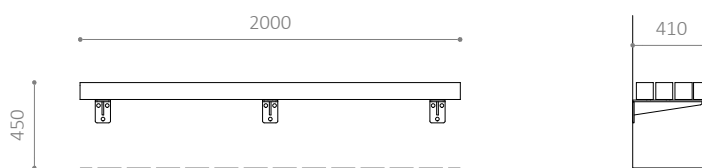
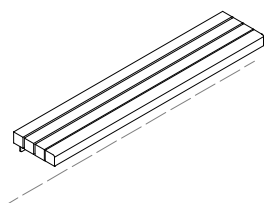

COSI PL BEKL 20

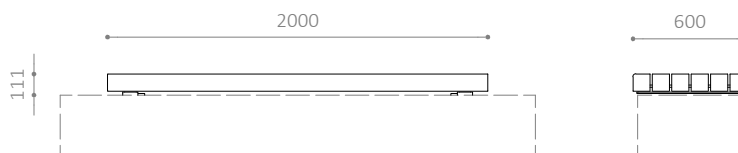
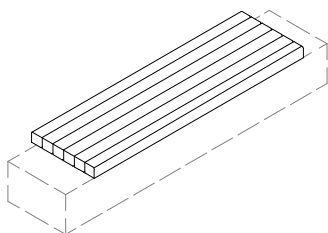

COSI BÆNK, PLINT OG BORD

- Tidløs serie med bænk, plint og bordbænkesæt
- Enkle materialer med lang levetid
- Plint og bænk op til 3000 mm
- Plint fås også til væg og betonekant
- Tilvalg til bænk: Armlæn

MATERIALER:

- Ubehandlet mahogni (FSC®-certificeret)
- Corténstål
- Fås også i varmgalvaniseret stål eller pulverlakeret, varmgalvaniseret stål
- Bordplade cortén/rustfrit stål: 3/4 mm
- Bordplade fås også i rustfri stål eller pulverlakeret, rustfri stål

MÅL OG VÆGT:

Gavl: 10 mm

Armlæn: 8 mm

Bordplade cortén/rustfrit stål: 3/4 mm

Planker: 90 x 90 mm

Vægt: standard / nedstøbning

Bord: 145 / 176 kg

Plint 400 x 1200 mm: 48 / 65 kg

Plint 400 x 2000 mm: 62 / 76 kg

Plint 600 x 2000 mm: 96 / 118 kg

Plint 600 x 3000 mm: 116 / 138 kg

Bænk 3000 mm m. 2/3 ryg: 132 / 154 kg

Bænk 2000 mm: 112 / 134 kg

Bænk 2000 mm m. armlæn: 118 / 140 kg

Plint til væg: 50 kg

Plint til betonekant: 71 kg

MONTERING:

- Stilles på terræn eller påboltes. Fås også til nedstøbning
- Anbefalet fundamentstørrelse:
Plint/bænk bredde 600 mm: L200 x B600 x H400 mm
Plint/bænk bredde 400 mm: L200 x B400 x H400 mm
Bord: L200 x B700 x H300 mm
- Anbefalet siddehøjde: 460 mm



Miljømærket for
aneværligt skovbrug