



NORD BÆNK

Design: C.F. MØLLER DESIGN

Serie med bænk, plint, stol og bord
Moduler kan sammensættes i lige eller vinklede forløb
Tilvalg: Armlæn
Fås også i RAL-farver



Nord BN

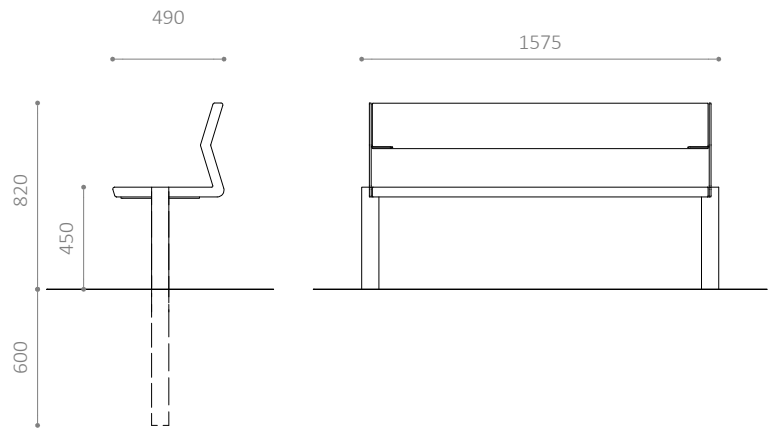
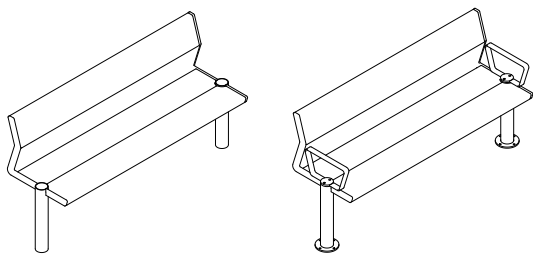

Nord PL

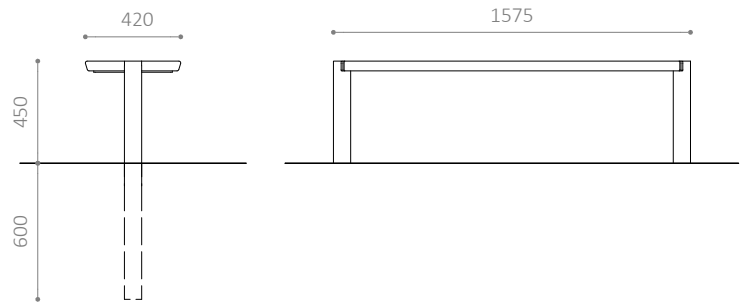
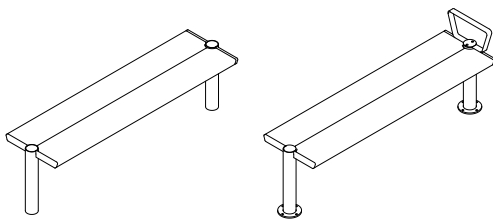

Nord BØ

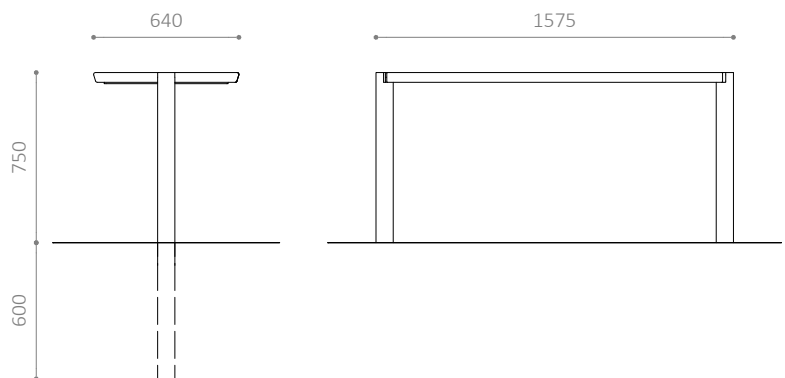
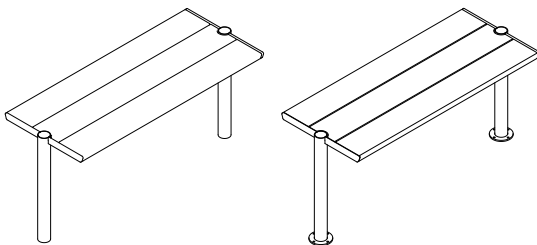

NORD SERIE

- Serie med bænk, plint, stol og bord
- Moduler kan sammensættes i lige forløb
- Moduler kan sammensættes i vinklede forløb ved brug af hjørnemodul (45°)
- Tilvalg: Armlæn
- Fås også i RAL-farver

MATERIALER:

- Sature eller grundolieret mahogni (FSC®-certificeret)
- Fås også i ubehandlet mahogni (FSC®-certificeret)
- Varmgalvaniseret stål
- Fås også i pulverlakeret, varmgalvaniseret stål

MÅL:

- Stel: 43 x 8 mm fladstål
- Ben: Ø76 mm stålør
- Planker: 207 x 43 mm

MONTERING:

- Fås til nedstøbning eller påboltning underlag
- Anbefalet fundamentstørrelse: Ø400 x H600 mm
- Siddehøjde: 450 mm



Miljømærket for
anevareligt skovbrug

Nord ST

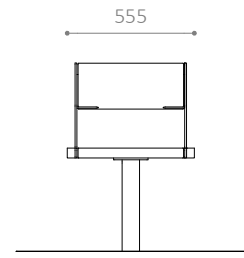
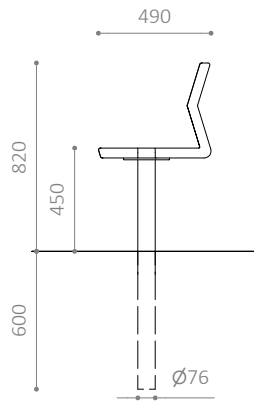
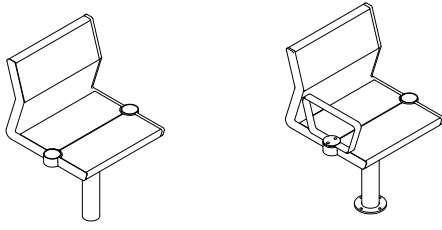

Nord STZ

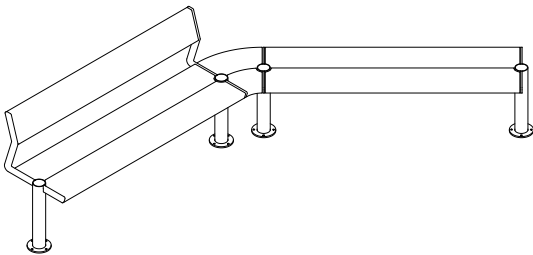
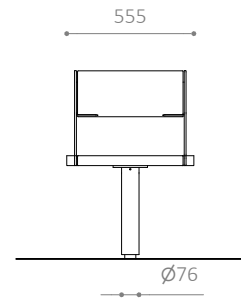
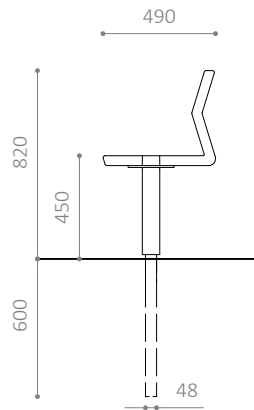
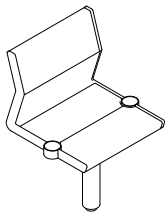

NORD SERIE

- Serie med bænk, plint, stol og bord
- Moduler kan sammensættes i lige forløb
- Moduler kan sammensættes i vinklede forløb ved brug af hjørnemodul (45°)
- Tilvalg: Armlæn
- Fås også i RAL-farver

MATERIALER:

- Sature eller grundolieret mahogni (FSC®-certificeret)
- Fås også i ubehandlet mahogni (FSC®-certificeret)
- Varmgalvaniseret stål
- Fås også i pulverlakeret, varmgalvaniseret stål

MÅL:

- Stel: 43 x 8 mm fladstål
- Ben: Ø76 mm stålør
- Planker: 207 x 43 mm

MONTERING:

- Fås til nedstøbning eller påboltning underlag
- Anbefalet fundamentstørrelse: Ø400 x H600 mm
- Siddehøjde: 450 mm



Miljømærket for
aneværligt skovbrug

Nord A

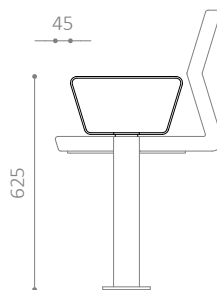
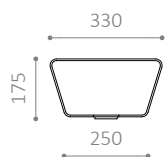
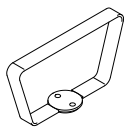

Nord A PL XL

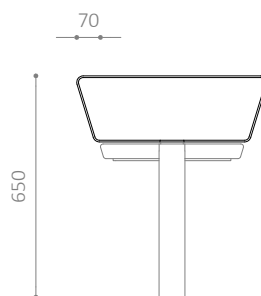
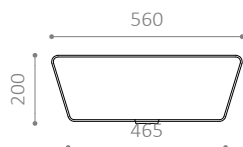
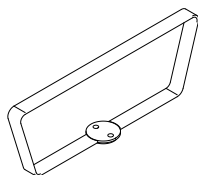

Nord A BN XL

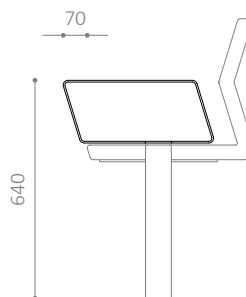
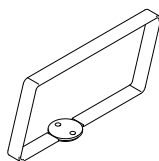

NORD SERIE

- Serie med bænk, plint, stol og bord
- Moduler kan sammensættes i lige forløb
- Moduler kan sammensættes i vinklede forløb ved brug af hjørnemodul (45°)
- Tilvalg: Armlæn
- Fås også i RAL-farver

MATERIALER:

- Sature eller grundolieret mahogni (FSC®-certificeret)
- Fås også i ubehandlet mahogni (FSC®-certificeret)
- Varmgalvaniseret stål
- Fås også i pulverlakeret, varmgalvaniseret stål

MÅL:

Stel: 43 x 8 mm fladstål
Ben: Ø76 mm stålør
Planker: 207 x 43 mm

MONTERING:

- Fås til nedstøbning eller påboltning underlag
- Anbefalet fundamentstørrelse: Ø400 x H600 mm
- Siddehøjde: 450 mm



Miljømærket for
anevrigt skovbrug